

対象年齢 15才以上



HOMESTAR
gravity

WEB 取扱説明書



各部の名称と機能

① 恒星投影(光学)レンズ	高精細原板を使った恒星投影(光学)をします。
② プロジェクター投影レンズ	デジタル映像を投影します。
③ 恒星投影(光学)ピント調整ダイヤル	恒星投影(光学)のピントを調整するときに使います。
④ プロジェクターピント調整ダイヤル	デジタル映像のピントを調整するときに使います。
⑤ 専用恒星原板トレイ	恒星投影(光学)で使用する専用恒星原板を出し入れするときに使います。
⑥ プロジェクタースイッチ	プロジェクターの電源を ON/OFF するときに使います。
⑦ 恒星投影(光学)スイッチ	恒星投影(光学)の電源を ON/OFF するときに使います。
⑧ 日周運動スイッチ	日周運動機能を ON/OFF するときに使います。(詳細は P9 へ)
⑨ タイマースイッチ	タイマーをセットしたり、OFF にするときに使います。(詳細は P9 へ)
⑩ 電源スイッチ	本体の電源スイッチです。
⑪ 電源ランプ	本体の電源が ON のときに点灯し、OFF のときは消灯します。
⑫ 電源プラグ差込口	専用 AC アダプターの電源プラグを差し込みます。
⑬ 外部音声出力端子	イヤホンや外部スピーカーにお繋ぎ頂けます。 (Φ3.5mm ステレオミニプラグ)
⑭ スピーカー	ここから音が出ます。※ふさがないようにしてください。
⑮ レンズカバー	レンズを保護するカバーです。※投影時は外してください。
⑯ 製品番号(12桁の英数字)	グラニティ専用アプリのアカウント作成時に使用します。

【本体正面】

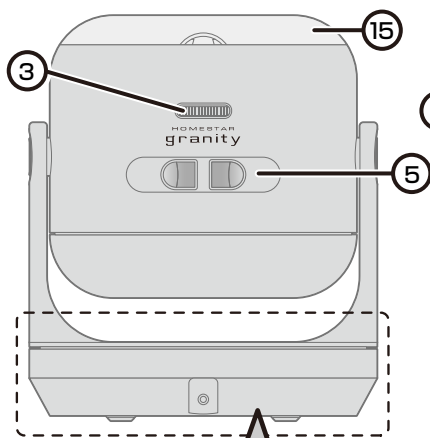

【本体背面】

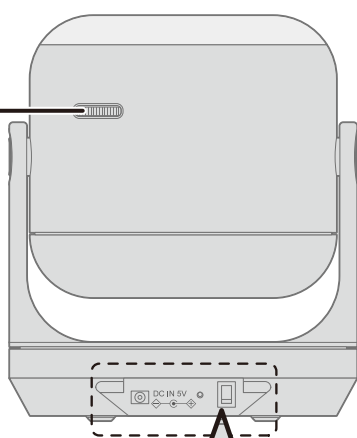

【本体上面】

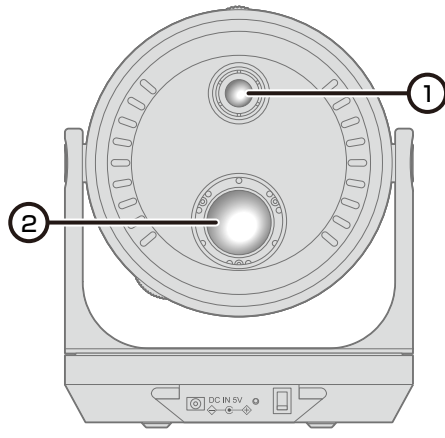

【本体土台上面】

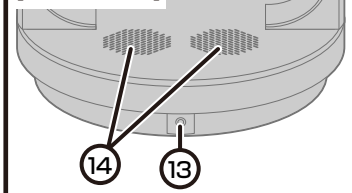

【本体土台底面】

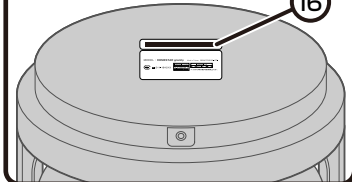

【本体底面】

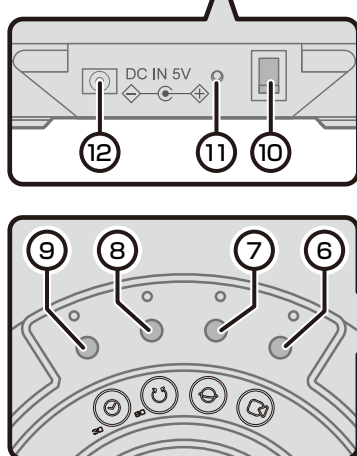

グラニティ設定画面の説明

グラニティ設定画面は本体のプロジェクタースイッチを押すと投影されます。

① 接続状況	スマートフォン、グラニティ本体、ご家庭の Wi-Fi ルーターの接続状況が表示されます。
② Device Name	グラニティ本体の名称が表示されます。
③ Password	グラニティ本体の Wi-Fi パスワード(8 桁の数字)が表示されます。

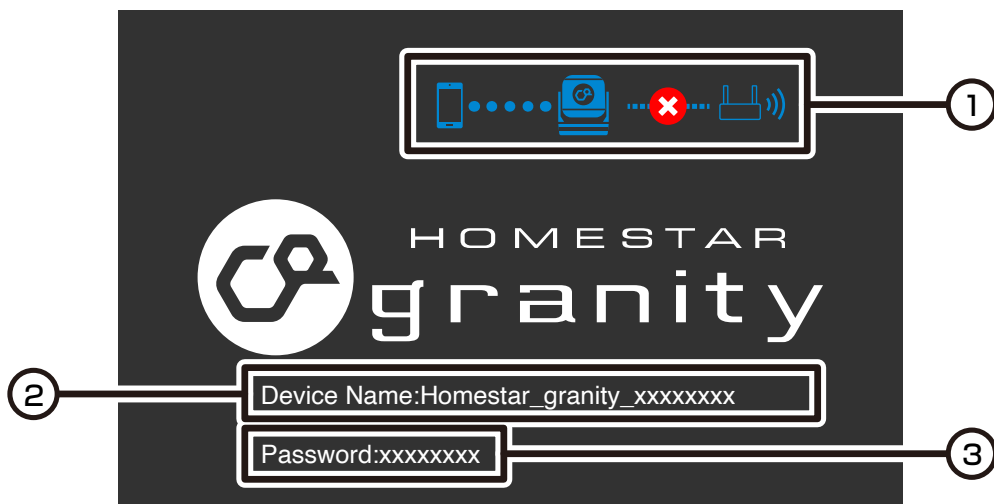

- ※暗めの部屋での投影がお勧めです。
- ※ピント調整はP8「投影の調整」をご覧ください。

セッティングの前に

お使いのスマートフォンにグラニティ専用アプリがダウンロードされ、gravityアカウントにログインできていることをご確認ください。

まだの場合は、下記より専用アプリをダウンロードしてgravityアカウントを作成し、ログインしてください。

<https://www.segatoys.co.jp/homestar-gravity/download/>

※グラニティ専用アプリのアカウント作成には製品番号が必要です。

製品番号は本体土台底面にある12桁の英数字です。
剥がしたり、汚したりしないようにしてください。

※アプリのガイダンスに沿って新規登録、ログインを完了させてください。

※1つの製品番号で1つのアカウントを作成できます。

※複数のスマートフォンからの同時操作はできません。

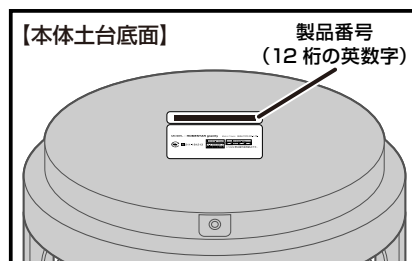

本体のセッティング

1. 専用恒星原板をセットする



注意

専用恒星原板をセットする時は、必ず恒星投影(光学)スイッチを OFF にしてから行ってください。

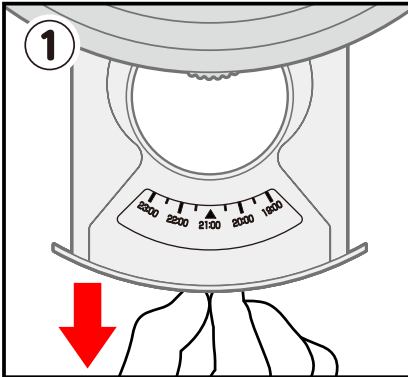

専用恒星原板トレイを手前に引き出します。

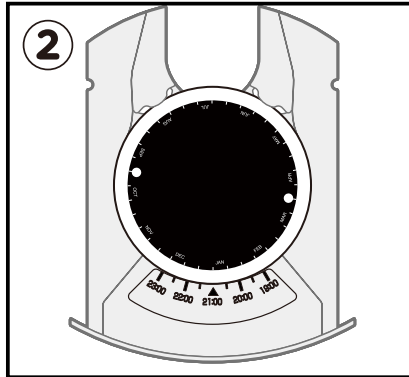

専用恒星原板を文字が読める側を上向きに置き、日時を合わせます。
専用恒星原板の目盛りが日付、専用恒星原板トレイの目盛りが時刻を表します。

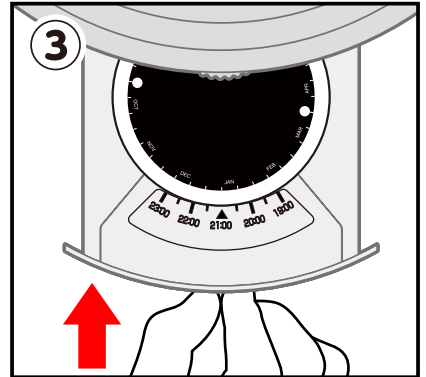

専用恒星原板トレイを元に戻します。
目盛りの詳しい使い方は P9 をご覧ください。

2. グラニティ本体の電源を入れる

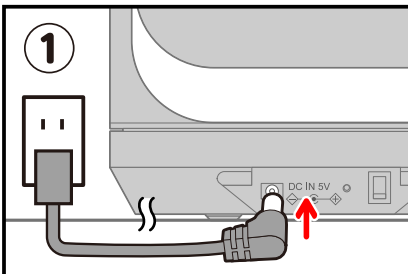

ACアダプターのプラグを本体電源プラグ差込口にしっかり差し込み、ACアダプター本体をコンセントに差し込んでください。

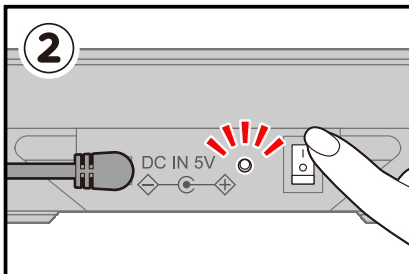

電源スイッチを入れます。
電源ランプが約15秒程度点滅し、点灯に変わります。点灯に変わるまでお待ちください。



注意

本製品は光が強いため、
レンズを直接見ないでください。
目を傷める恐れがあります。

! 付属の専用ACアダプター以外は使用しないでください。

- ※電源ランプ点滅中にACアダプターを抜かないようにしてください。
- ※電源スイッチをONにして、LEDが点滅中にOFFにしても電源は切れません。
電源をOFFにしたいときはLEDが点灯に変わってからOFFにしてください。
- ※本体セッティングが完了するまで電源は切らないでください。

本体のセッティングには、右図のように、白っぽい壁の近くで、なるべく暗めの部屋がおすすめです。

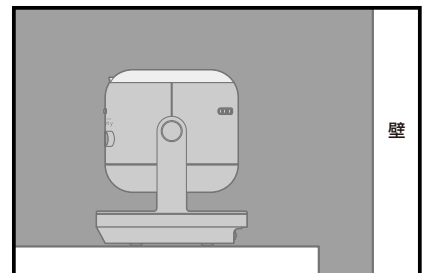

本体のセッティング(つづき)

3. プロジェクターからグラニティ設定画面を投影する

レンズカバーを外し、本体底面のプロジェクタースイッチを押すと、グラニティ設定画面が投影されます。

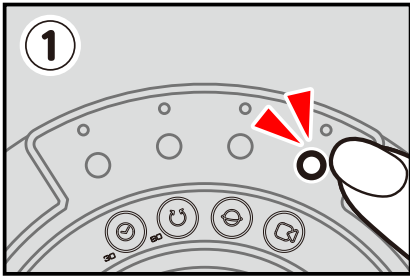

① 本体底部のプロジェクタースイッチを押します。

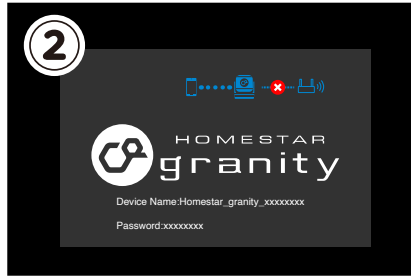

② グラニティ設定画面が投影されます。

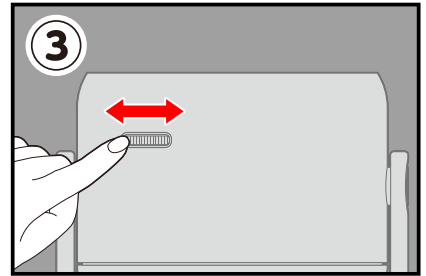

③ プロジェクターピント調整ダイヤルを回し、表示されている文字がきれいに見えるようにピントを調整してください。

※ピントの調整中に、レンズを覗かないでください。目を傷める危険があります。

※ピントの調整範囲には限度がありますので、無理な力で回さないでください。

※投影面に対して斜めの角度で投影した場合、画像が伸びたりピントが合わない場合があります。できるだけ垂直に投影するようにしてください。

グラニティ設定画面の表示には、右図のように、本体を 90 度回転させ、壁に向けて投影すると見やすくおすすめです。

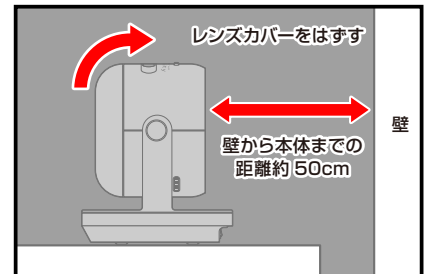

4. スマートフォンとグラニティ本体を接続する

スマートフォンとグラニティ本体をWi-Fiで接続します。

スマートフォンの「設定」→「Wi-Fi」設定画面に進みます。

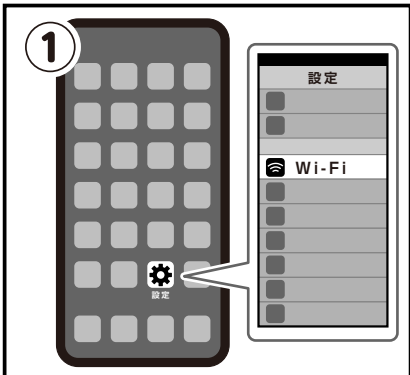

① 設定→Wi-Fiに進みます。

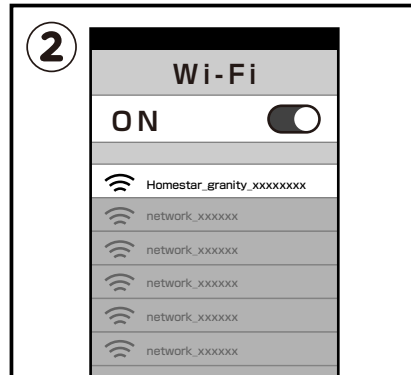

② Wi-Fi が ON になっていることを確認し、Wi-Fi 設定画面から Homestar_gravity_xxxxxxx を選択します。



③ グラニティ設定画面に表示されている Password を入力し、接続します。

※Password は P3「グラニティ設定画面の説明」をご確認ください。

※接続にはしばらく時間がかかります。

※画面イメージはスマートフォンのものになります。

本体のセッティング(つづき)

- ④ ご利用のスマートフォンとグラニティ本体のWi-Fi接続が完了すると、グラニティ設定画面の接続状況が下図のように変わります。

接続が成功すると●●●●●が緑色になります。

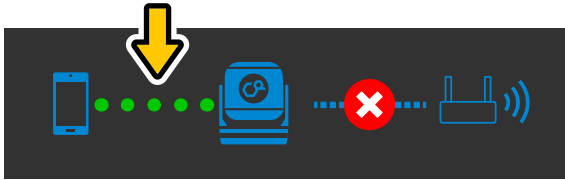

<ご注意>

設定の途中で下記のような通知が表示されたときは、「はい」をタップして接続を維持するようにしてください。
※下記の画面は、お使いの端末によって異なることがあります。



5. グラニティ本体とご家庭のWi-Fiルーターを接続する

グラニティ専用アプリから、「設定」⇒「Wi-Fiセッティング」に進みます。

※接続にはご家庭のWi-Fiルーターのネットワーク名(SSID)とパスワードが必要です。

※ここで入力するパスワードは、ご家庭のWi-Fiルーターのパスワードです。グラニティ本体のパスワードではありません。



グラニティ専用アプリ→設定→Wi-Fiセッティングに進みます。

Wi-Fiセッティング→ご家庭のWi-Fiルーター(SSID)に進みます。

※この画面がでない場合は、前項のスマートフォンとグラニティとの接続をご確認ください。

ご家庭のWi-Fiルーターのネットワーク名(SSID)を選択し、パスワードを入力して、OKをタップしてください。

※検出に時間がかかる場合があるので、ネットワーク名が表示されるまでお待ちください。

接続の確認

【アプリ画面】

枠内に表示がない場合は、接続されていません。ご家庭のWi-Fiルーターの選択やパスワードにお間違いがないかご確認ください。



【グラニティ設定画面】

グラニティ設定画面の接続状況が下図の状態になっていれば、セッティング完了です。

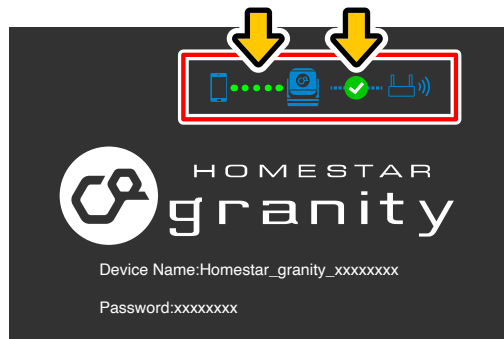

以上でセッティングは完了です。

※画面イメージはスマートフォンのものになります。

投影の仕方

投影する前に

なるべく暗い部屋で、白く平らで反射の少ないところで投影してください。投影距離は 約 2m が最適です。

グラニティ設定画面で、Wi-Fi 接続状況が下図の状態になっていることをご確認ください。

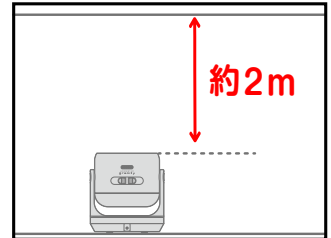
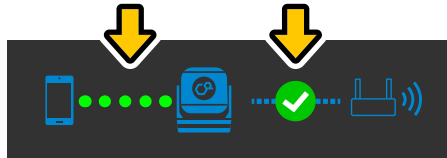

グラニティでコンテンツを投影する

グラニティ専用アプリの「コンテンツ」よりお好きなコンテンツを投影します。





① 「コンテンツ」より、お好きなコンテンツを選択します。

※本体からの投影時は、作品視聴ごとに音量、明るさ、コントラストが初期値の 50 に戻ります。コンテンツ毎にご調整ください。

※ハイブリッド投影作品については、グラニティ本体音量を 30 以上にしてお楽しみください。音量 30 未満では恒星投影(光学)機能が自動で作動しない場合があります。

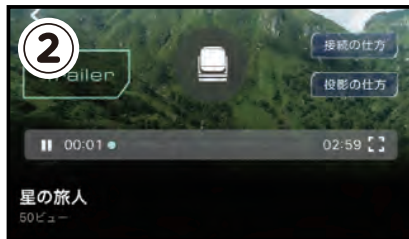
※ハイブリッド投影作品とは、デジタル投影と恒星投影(光学)を組み合わせた作品となります。



② 画面中央の  マークをタップします。タップすると接続可能なデバイス名が表示されますので、Homestar_graniti_xxxxxxx を選択してください。グラニティ本体より投影が始まります。

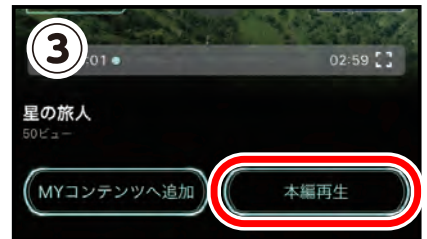

③ 自動でトレーラーが再生されます。本編再生ボタンをタップして本編をお楽しみください。

投影がうまくいかないとき

以下の場合、本体およびご家庭のインターネットの通信状況をお確かめください。

- ・映像がスムーズに流れない
- ・接続が解除される

※インターネットの通信状況によっては、スムーズに再生できない場合があります。その場合は、本体とスマートフォンとご家庭の Wi-Fi ルーターをなるべく近づけてのご使用をお試しください。

※投影中にグラニティ本体がフリーズした場合は、グラニティ本体の電源を入れ直して、再度接続してください。

※画面イメージはスマートフォンのものになります。

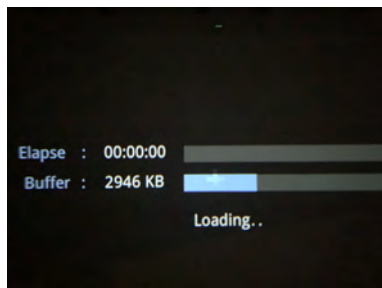

2 か所のマークが緑色に変わるようにしてください。

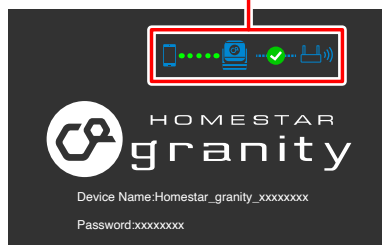

●コンテンツ投影時に左図のような表示が出ますが、正常な動作になります。

●まれに、コンテンツ投影中に再生が止まり、左記、グラニティ設定画面が投影されることがあります。このような場合は、再度 P4~P7 をご確認ください、接続状況が左図になるようにしてください。

投影の調整

【プロジェクター投影のピント調節】

プロジェクターピント調整ダイヤルを回し、ピントを調節してください。

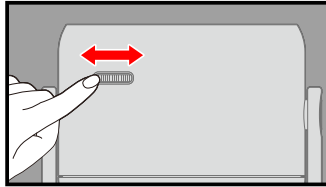

注意

本製品は光が強いため、
レンズを直接見ないでください。
目を傷める恐れがあります。

【恒星投影(光学)のピント調節】

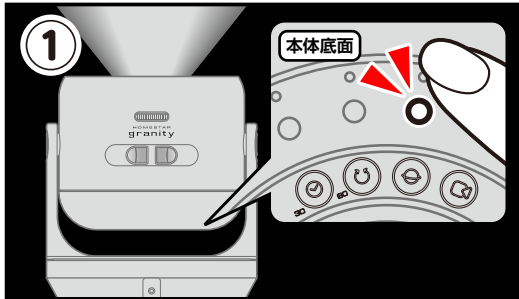

恒星投影(光学)スイッチを ON にして、部屋を暗くすると、星空が投影されます。

※必ず専用恒星原板トレイをセットしてから
恒星投影(光学)スイッチを ON にしてください。

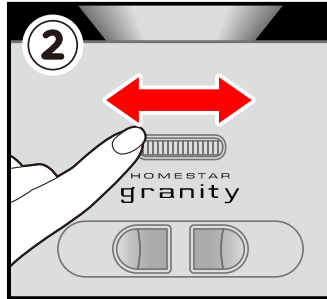

恒星投影(光学)ピント調整ダイヤルを回し、ピントを調節してください。

※強い力でダイヤルを回さないでください。故障の原因になります。

グラニティ専用アプリ(リモコン)の使い方

リモコンの操作について

リモコンの各ボタンをタップして、本体を操作します。

※リモコンの表示は、スマートフォンとグラニティ本体が接続されていないと表示されません。

POWER (電源 OFF ボタン)

本体の電源を OFF にするときに使います。
※もう一度使うときには、本体の電源スイッチを OFF にしてから再度 ON にしてください。
※長い間ご使用にならないときは本体の電源スイッチを OFF にしてください。

HOMESTAR (恒星投影(光学)ボタン)

恒星投影(光学)を ON/OFF するときに使います。

ROTATION (日周運動ボタン)

日周運動機能を ON/OFF するときに使います。
ボタンを押すたびに、
反時計回り North
⇒時計回り South
⇒STOP の順に切り替わります。

モードボタン

※画面イメージはスマートフォンのものになります。

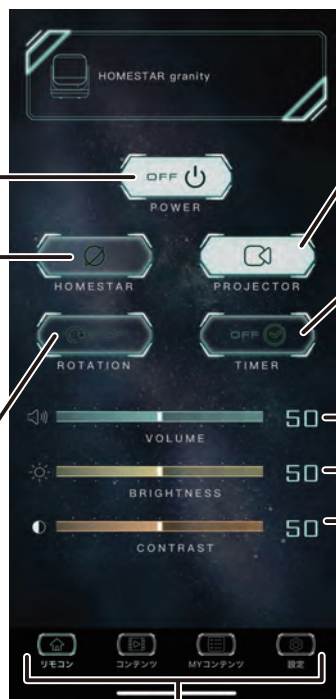

PROJECTOR (プロジェクターボタン)

デジタル投影を ON/OFF するときに使います。

TIMER (タイマーボタン)

タイマーにより自動で電源を切りたいときに使います。
ボタンを押すたびに、30分、60分、OFF の順に切り替わります。

上段：VOLUME(音量調整)

中段：BRIGHTNESS (明るさ調整)

下段：CONTRAST (コントラスト調整)

プロジェクターの音量、明るさ、
コントラストの調整を行います。
※初期設定は音量、明るさ、コントラスト
共に 50 です。

恒星投影(光学)を楽しみたいとき

本体底部の⑥プロジェクター投影スイッチを OFF にし、⑦の恒星投影(光学)スイッチを ON にすることで恒星投影(光学)のみをお楽しみいただけます。また、グラニティ専用アプリのリモコンでも同様の操作が可能です。

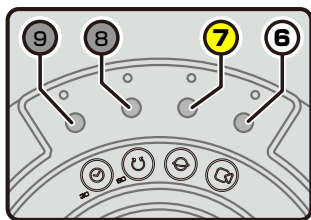

専用恒星原板の目盛りの使い方

専用恒星原板を文字が読める側を上向きに置き、日時を合わせます。専用恒星原板の目盛りが日付、専用恒星原板トレイの目盛りが時刻を表します。

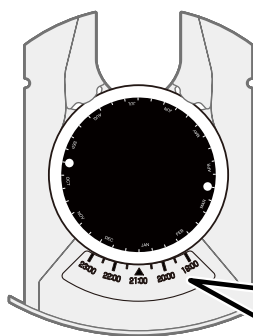

【専用恒星原板の目盛りの読み方】
太線が月の区切り、細線が10日毎の区切りを表します。反時計回りに日付が進みます。

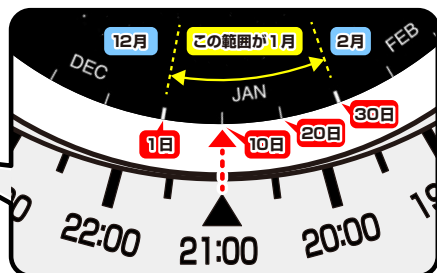

例：1月10日 21時00分の星空を見る場合は、上図のように専用恒星原板側の目盛りとトレイ側の矢印を合わせます。

※専用恒星原板は、東京の緯度から見える四季の星空を再現するように作られています。

日周運動機能、タイマー機能の使い方

【日周運動機能の使い方】

恒星投影(光学)スイッチを ON にした状態で、本体底部の⑧日周運動スイッチを一度押すと反時計回り(北半球の星の動き、LED 緑点灯)、もう一度押すと時計回り(南半球の星の動き、LED 赤点灯)に星空が回転します。グラニティ専用アプリのリモコンでも同様の操作が可能です。

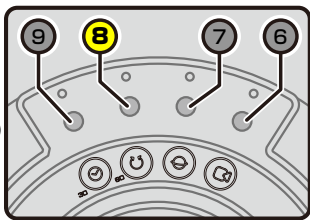

【タイマー機能の使い方】

本体底部の⑨タイマースイッチを一度押すと30分(LED 緑点灯)、もう一度押すと60分(LED 赤点灯)にタイマーセットされ、時間になると自動的に電源 OFF になります。更にもう一度タイマースイッチを押すとタイマー解除されます。グラニティ専用アプリのリモコンでも同様の設定が可能です。

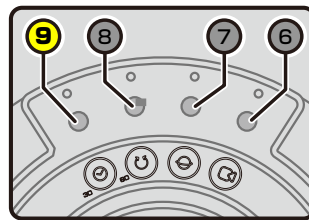

本体の電源を切る(使用を止める)

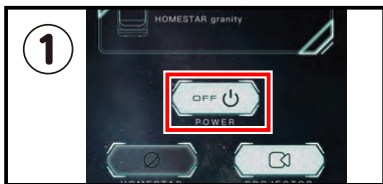

1
グラニティ専用アプリのPOWER(電源OFFボタン)をタップし、電源をOFFにします。

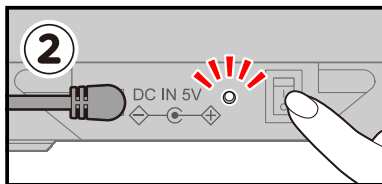

2
電源ランプがしばらく点滅した後、消灯したら本体の電源スイッチをOFFにします。

- ※もう一度使うときには、本体の電源スイッチがOFFになっていることを確認してから、再度ONにしてください。
- ※電源スイッチをONにして、LEDが点滅中にOFFにしても電源は切れません。電源をOFFにしたいときはLEDが点灯に変わってからOFFにしてください。
- ※タイマーを使って電源をOFFにした場合、本体の電源スイッチもOFFにしてください。
- ※長い間ご使用にならないときはACアダプターを外して保管してください。

※電源ランプ点灯中や点滅中に AC アダプターを抜かないようにしてください。

※画面イメージはスマートフォンのものになります。

安全のために

必ずお守りください

この「WEB 取扱説明書」には、あなたや他の人々への危害や財産への損害を未然に防ぎ、本製品を安全にお使いいただくために、守っていただきたい事項を示しています。ご使用の前にこの「WEB 取扱説明書」をよくお読みのうえ、本製品をお使いください。

セガトイズの製品は安全性を十分に配慮して設計されています。しかし、間違った使い方をする、火災や感電などにより事故が起こる危険があります。あなたの安全を守り、セガトイズの製品で楽しんでいただくためにも次のことを必ずお守りください。

安全のための注意事項を守る。 ➡➡ この WEB 取扱説明書をご使用の前に必ずよくお読みください。

故障したら使わない。

➡➡ 動作がおかしくなったり、破損していることに気がいたら、すぐにセガトイズお客様相談センターまたは、お買い上げの販売店にご相談ください。

もし、変な音やにおいがしたり、煙などの異常を感じても絶対に自分で修理しない!

➡➡ 電源を切り、すぐにセガトイズお客様相談センターまたは、お買い上げの販売店にご相談ください。

⚠ 警告(けいこく)

- 小さなお子様の手の届かない場所でご使用ください。対象年齢未満のお子様によるご使用はしないでください。
- 本製品は使用中に多少の熱を発生しますので、長時間触れたりすると低温やけどの恐れがあります。また、使用中に異常に熱くなった場合はすぐに電源を OFF にして AC アダプターをコンセントから外し、ご使用をやめてください。
- 本製品、AC アダプターの分解・修理・改造は絶対に行わないでください。感電・火災・故障の恐れがあります。
- 本製品内部に、金属類や燃えやすいものなどを差し込んだり、落とし込んだりしないでください。感電・火災の原因となります。特にお子様のいるご家庭ではご注意ください。
- 電源コードが傷んだら（接触不良や断線など）すぐに使用を中止してください。感電・火災の恐れがあります。
- 電源コードを無理に曲げたり、ねじったり、強く引っ張ったり、加工したりしないでください。コードが破損して、感電・火災の原因となります。
- 電源コードの上に重いものを乗せないでください。コードに傷がついて感電・火災の原因となります。
- 規定の電源電圧（交流 100 ボルト）以外の電圧で使用しないでください。感電・火災の原因となります。
- 付属の専用 AC アダプター以外のアダプターは絶対に使用しないでください。感電・火災・故障の原因となります。
- AC アダプターを抜くときは、電源コードを引っ張らないで必ず AC アダプター本体を持ってコンセントから抜いてください。コードが破損して、感電・火災の原因となる恐れがあります。
- 本製品は日本国内専用です。海外で使用した場合、電圧や使用環境が異なり、発火・故障の恐れがあります。
- 耳の近くでは使用しないでください。聴覚を損なう恐れがあります。
- 船舶など直流（DC）電源には接続しないでください。火災の原因となります。
- 直射日光の当たる場所に置かないでください。レンズを使っているため、発火の危険があります。
- 電源コードを熱器具に近づけないでください。コードの被ふくが溶けて、感電・火災の原因となります。

安全のために

必ずお守りください

- 本製品は、下記の場所での使用・保管は絶対にしないでください。故障、火災の恐れがあります。
 - ・窓を閉め切った自動車の中や直射日光の当たる場所
 - ・風呂釜の上など異常に温度が高くなる場所
 - ・40℃を超える暑い場所
 - ・10℃以下となる寒い場所
 - ・火気のそばや暖房器具のある場所
 - ・湿気やほこりの多い場所
 - ・衝撃を受けたり、振動が加わるような場所
- 本製品の投影部を投影中に覗いたり、投影部を人の顔に向けたりしないでください。目を傷める危険があります。
- 万一、煙が出ている、変なにおいや音がするなどの状態のまま使用すると感電・火災の原因となります。すぐに本体の電源スイッチを切り、AC アダプターをコンセントから抜き、電源プラグを本体から外してください。
- 万一、本製品内部に水や異物が入った場合は、まず本体の電源スイッチを OFF にし、AC アダプターをコンセントから抜き、電源プラグを本体から外してください。
- 万一、本製品を落としたり、破損した場合は、本体の電源スイッチを OFF にし、AC アダプターをコンセントから抜き、電源プラグを本体から外してください。そのまま使用すると感電・火災の原因となります。
- ショートさせたり分解、加熱、火の中に入れてたりしないでください。
- 濡れた手で本製品や AC アダプターを取り扱わないでください。感電・火災の恐れがあります。
- 本製品や AC アダプターを水に入れたり、濡らしたりしないようにご注意ください。感電・火災の恐れがあります。
- 風呂場等、水のかかる可能性のある場所では使用しないでください。感電・火災の原因となります。
- 雷が発生、または発生が予想される場合は、感電の恐れがありますので、本製品の電源スイッチを OFF にし、AC アダプターをコンセントから外してください。

⚠ 注意(ちゅうい)

- ご使用中に AC アダプターが抜けないようご注意ください。動作中に AC アダプターが抜かれますと故障の原因になります。
- 一般家庭の部屋など屋内でのみ、ご使用ください。
- 本製品を長期間使用しない場合は必ず専用恒星原板を取り出してください。入れたまま放置していると故障の原因になります。
- 暗い場所で本製品を持ち歩かないでください。また、部屋を暗くした状態で本製品の電源を OFF にしないでください。思わぬ事故の原因となりますのでご注意ください。必ず部屋を明るくしてから本製品の電源を OFF にしてください。
- 本製品を冷え切った状態から暖かい場所に持ち込んだりすると、急激な温度変化などにより、投影レンズに露が生じ(結露)、正常に動作しない場合があります。このような場合は結露がなくなるまでお待ちください。
- 本製品のお手入れは柔らかい布でから拭きしてください。シンナー・ベンジン等の薬品類は絶対に使わないでください。

〈使用上の注意〉

《思わぬ事故のもとになりますので下記にご注意ください》

- 使用する前に「△ 警告」「△ 注意」と WEB 取扱説明書をよく読んでから使用してください。
- 投影の際は、できる限り部屋を暗くしてください。また、暗さに目が慣れるには、通常約 5 分程度(個人差があります)掛かります。時間がたつにつれて星がはっきり見えるようになりますので、しばらくお待ちください。
- 投影対象は、白など明るい色の天井や壁で、凹凸の少ない場所の方が、より高い投影効果が得られます。
- 投影距離は、約 2m が最適です。投影距離が長すぎると、十分な投影効果が得られない場合があります。
- 投影映像を見て気分が悪いと感じたときは、直ちに使用を中止してください。事故や体調不良の原因となります。



専用恒星原板

四季の星空解説

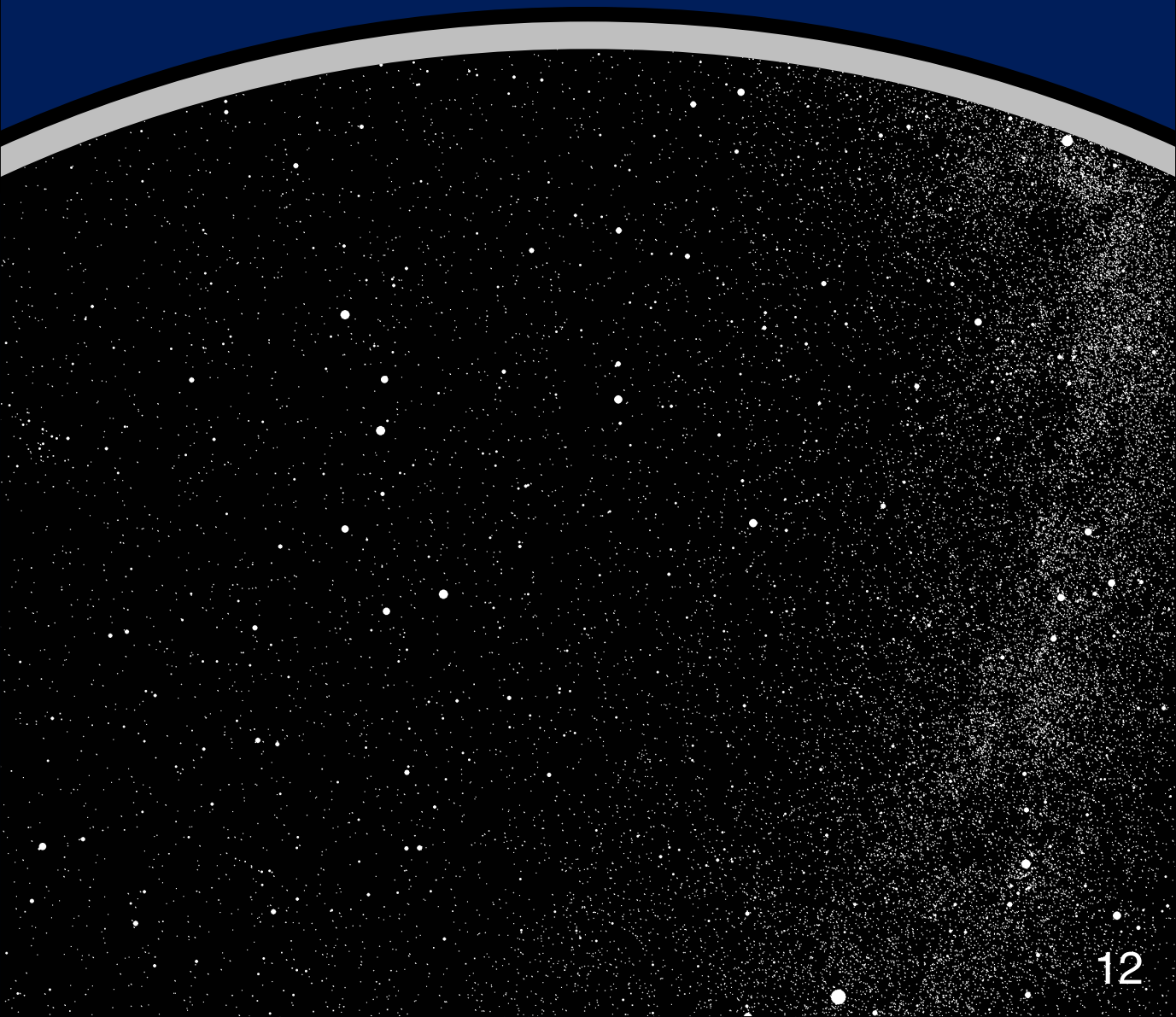

春の星座

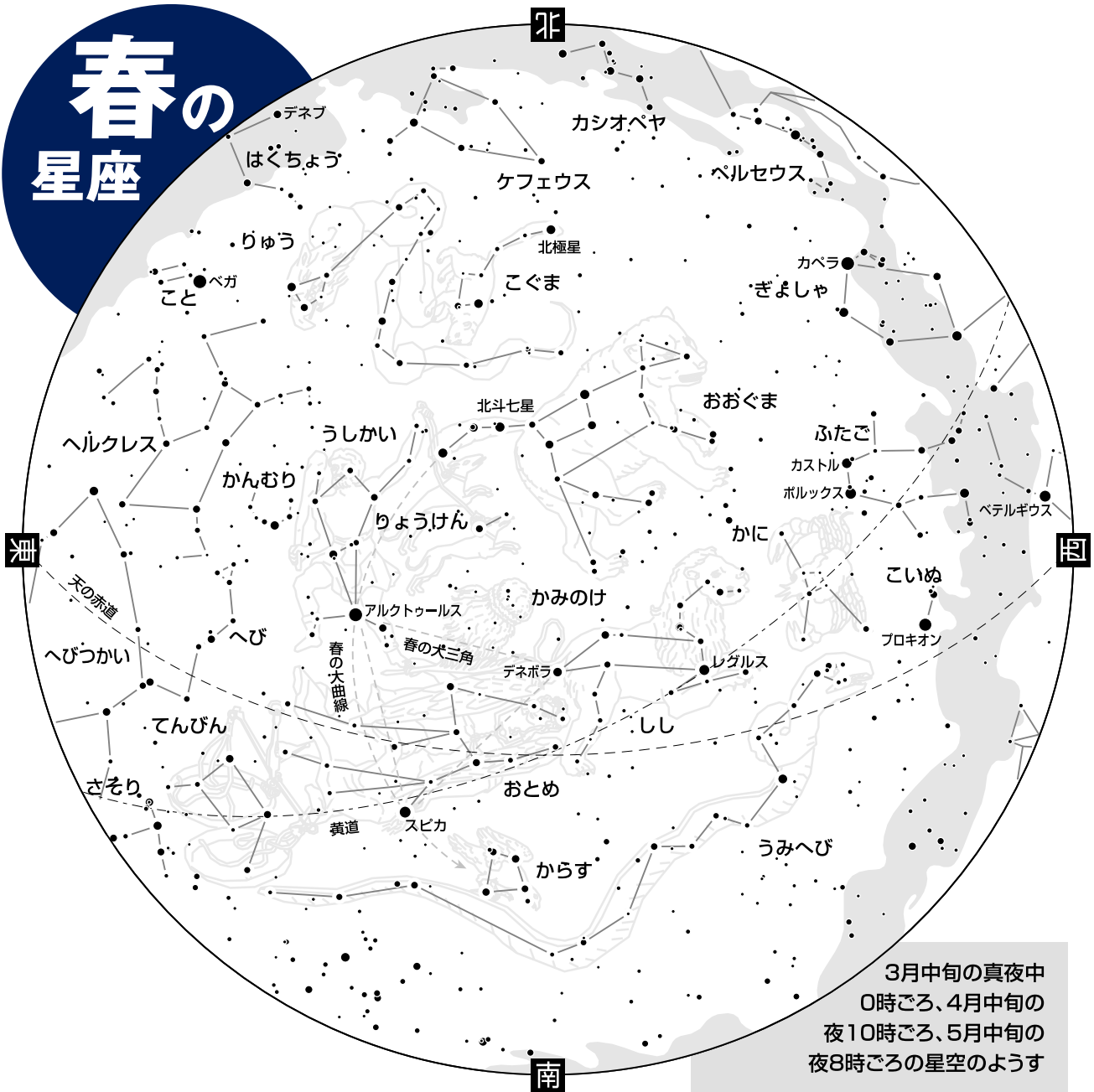

北の空を見る時は、星図を逆さまにして北向きに立って見上げるようにします。春の星座をさがす目印は、その北の空にある、おおぐま座の「北斗七星（ほくとしちせい）」からたどる「春の大曲線」です。北斗七星のひしゃくの柄のカーブを伸ばしたところにあるオレンジ色の星が、うしかい座のアルクトゥールスです。さらにこのカーブを伸ばすと、おとめ座のスピカをへて、からす座のゆがんだ四角形に行きつきます。アルクトゥールスとスピカと正三角形の位置にあるのが、しし座のしっぽの星デネボラで、この3星を結んだ正三角形を「春の大三角」と呼んでいます。

しし座の心臓のあたりにある星はレグルスです。2001年11月に大出現して話題になった「しし座流星群」は、このしし座の首のあたりからたくさんの流れ星が飛び出してくるように見えました。南の空では、東西方向にうねうねと細長く伸びた、うみへび座が横たわっています。ふたご座と、しし座の間には、かに座が、おとめ座と、さそり座の間には、てんびん座があります。どちらも太陽や惑星の通り道にあり、「星占いの星座」としておなじみですね。

専用恒星原板 四季の星座解説

夏の星空の頭の真上あたりに、ひときわ明るく輝いているのが、七夕のおりひめ星=こと座のベガで、天の川を挟んで輝くのは、ひこ星=わし座のアルタイルです。この2星の北側に、はくちょう座のデネブがあります。この3つの星を結んだものが「夏の大三角」です。南の空では赤っぽいアンタレスが目につきます。この星を心臓のあたりとして「S字形」をしているのが、さそり座です。その、さそり座を弓で狙っているのは、ギリシア神話の半人半馬の賢人ケイローンが星座になった、いて座です。

さそり座の上には、将棋の駒のような五角形が目印の、へびつかい座があり、へびつかい座と頭を突きあわせているのは、ギリシア神話の英雄ヘルクレス座です。ところで、星図には、はくちょう座から、いて・さそり座に向けて灰色の帯が描かれています。これが天の川で、星のよく見える所では、淡い光の帯が南に向かって流れているように見えます。天の川は、われわれの銀河系を内側から見た姿で、望遠鏡で拡大して見ると、その正体は数えきれないほどの星の集まりだということがわかります。

6月中旬の真夜中0時ごろ、
7月中旬の夜10時ごろ、
8月中旬の夜8時ごろ
の星空のようす

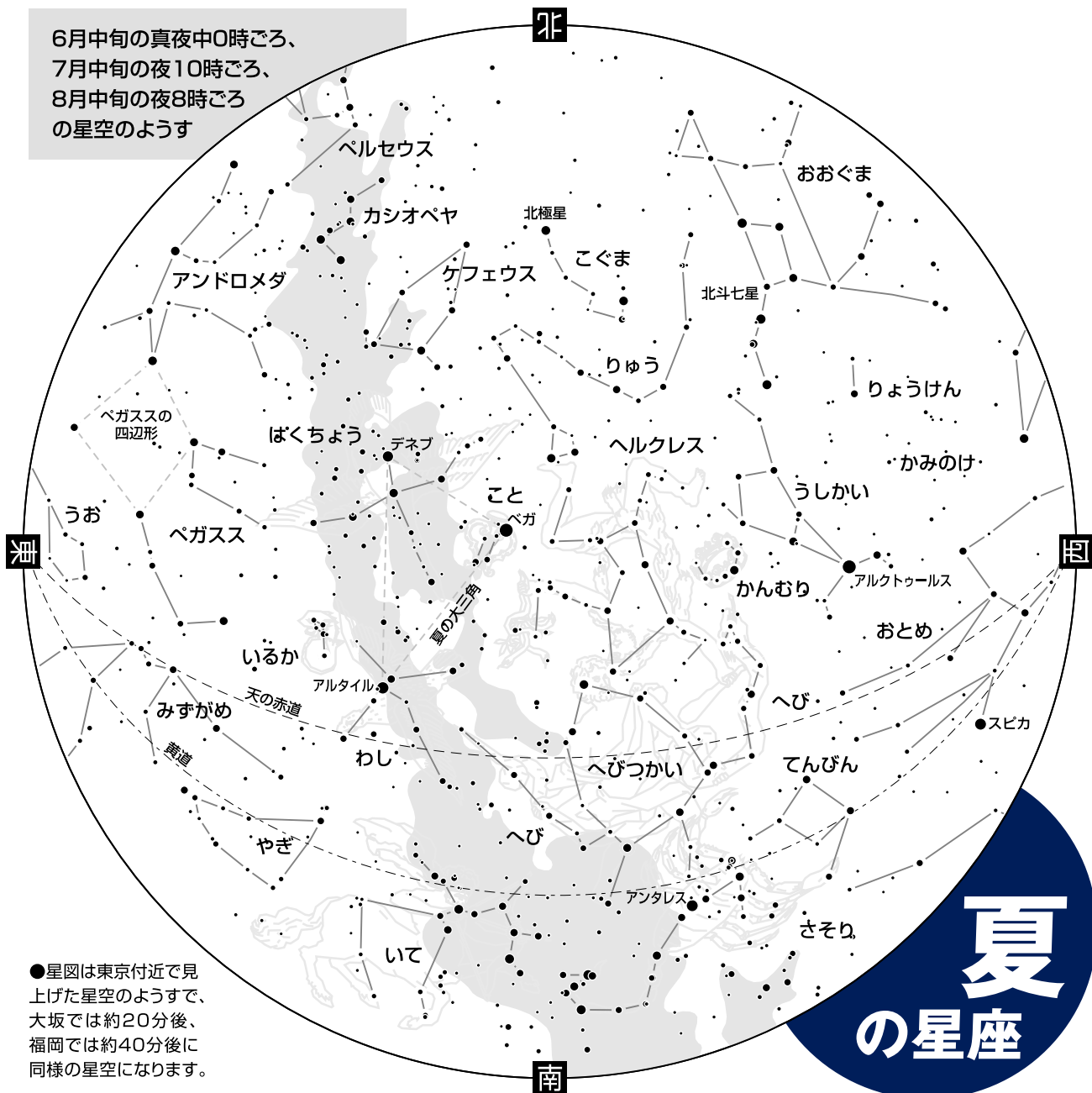

●星図は東京付近で見上げた星空のようすで、大坂では約20分後、福岡では約40分後に同様の星空になります。

夏の星座

秋の星座

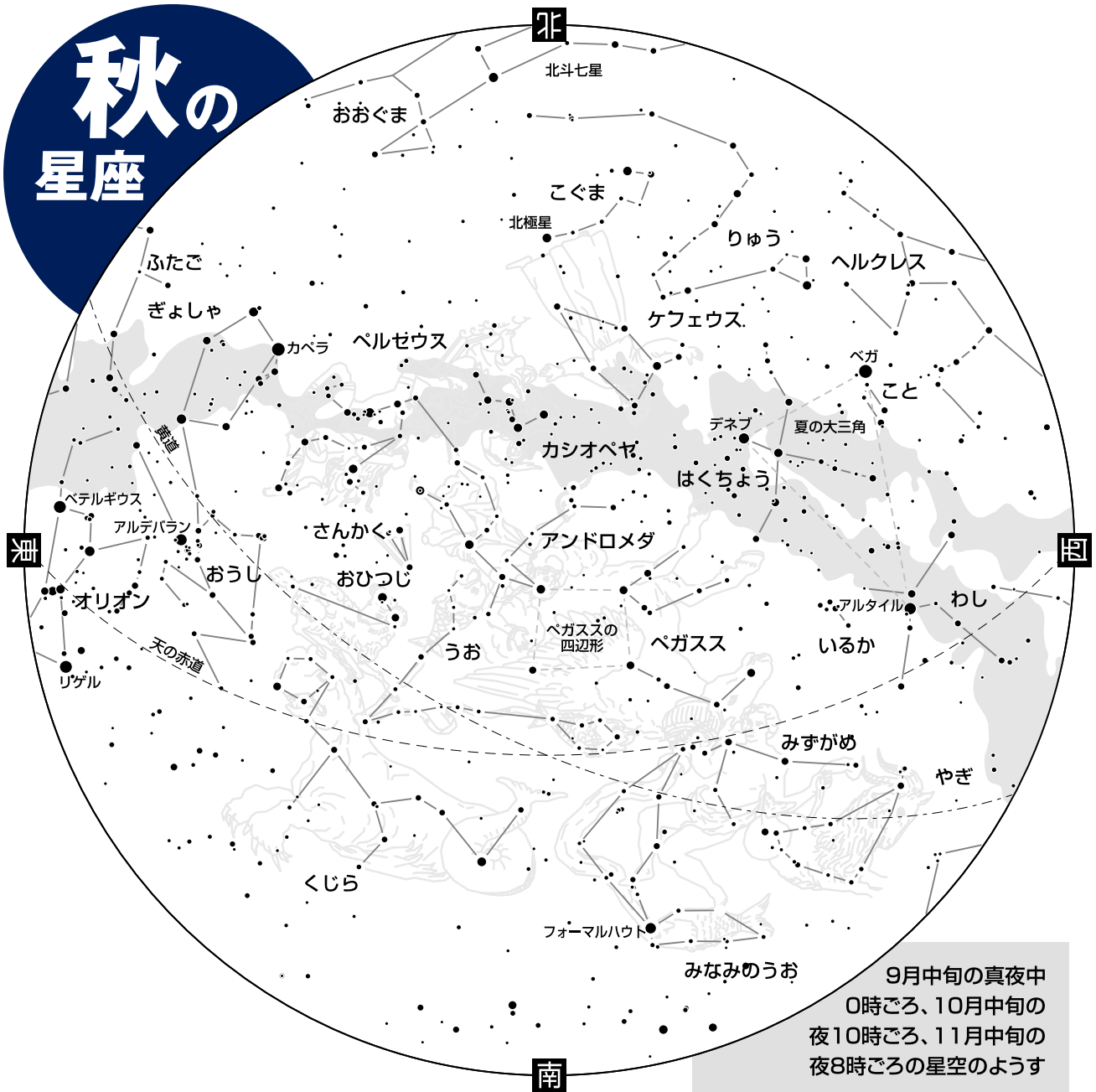

9月中旬の真夜中
0時ごろ、10月中旬の
夜10時ごろ、11月中旬の
夜8時ごろの星空のようす

秋の星図には、たくさんの星座絵が描かれています。しかし、四季を通して秋の星空がもっともさびしく感じられます。それは、南の空にぼつんと輝く、みなみのうお座のフォーマルハウトしか明るい星がないからです。ほかに目につく星の並びは、頭の真上に見える「ペガサスの四辺形」と、北の空のカシオペヤ座の「W字形」ぐらいです。この2つの星座に加えてケフェウス座、ペルセウス座、アンドロメダ座、そして南の空に見える、くじら座が、「エチオピア王家の物語」の登場人物(と怪獣)たちです。

ケフェウス王と、その妃カシオペヤの娘アンドロメダ姫が、あわや化けくじらに飲み込まれそうになっている所を、天馬ペガサスに乗った勇者ペルセウスが助けるという神話です。ところで、秋の星占いの星座は、やぎ座(下半身は魚の姿)、みずがめ座、うお座と、水にかかわりのある星座が並んでいます。これは、このあたりに太陽がある時季に、古代バビロニアのユーフラテス川が洪水を起こしたからだと言われています。金色の毛皮を持つという、おひつじ座も星占いの星座です。

専用恒星原板 四季の星座解説

冬の星空は、四季を通してもっともきらびやかで、形がはっきりした星座がたくさんあります。それは、全天一明るい、おおいぬ座のシリウスをはじめ、1等星が8個も輝いているからです。南の空にあるオリオン座には、オレンジ色のベテルギウス、青っぽいリゲルという色の対比も鮮やかな2つの1等星があり、人気No.1の星座です。このシリウス・ベテルギウスと正三角形の位置にある、こいぬ座のプロキオンを結び「冬の大三角」ができます。オリオンに挑みかかっているように見える、おうし座には、

オレンジ色のアルデバランや、すばる(プレアデス星団)があります。頭の真上あたりにある黄色っぽい星がカペラで、ぎょしゃ座はこのカペラを含む五角形が目印です。仲良く並んだポルックス・カストル(2等星)のふたご座の兄弟星は、それぞれを頭として体が描かれています。これらの7個の1等星に加え、関東より南の地方では、南の地平線すれすれにカノープスが現れます。中国では南極老人星と呼ばれ、その星を見ることができれば長生きできるという言い伝えがあります。

12月中旬の真夜中0時ごろ、
1月中旬の夜10時ごろ、
2月中旬の夜8時ごろ
の星空のようす

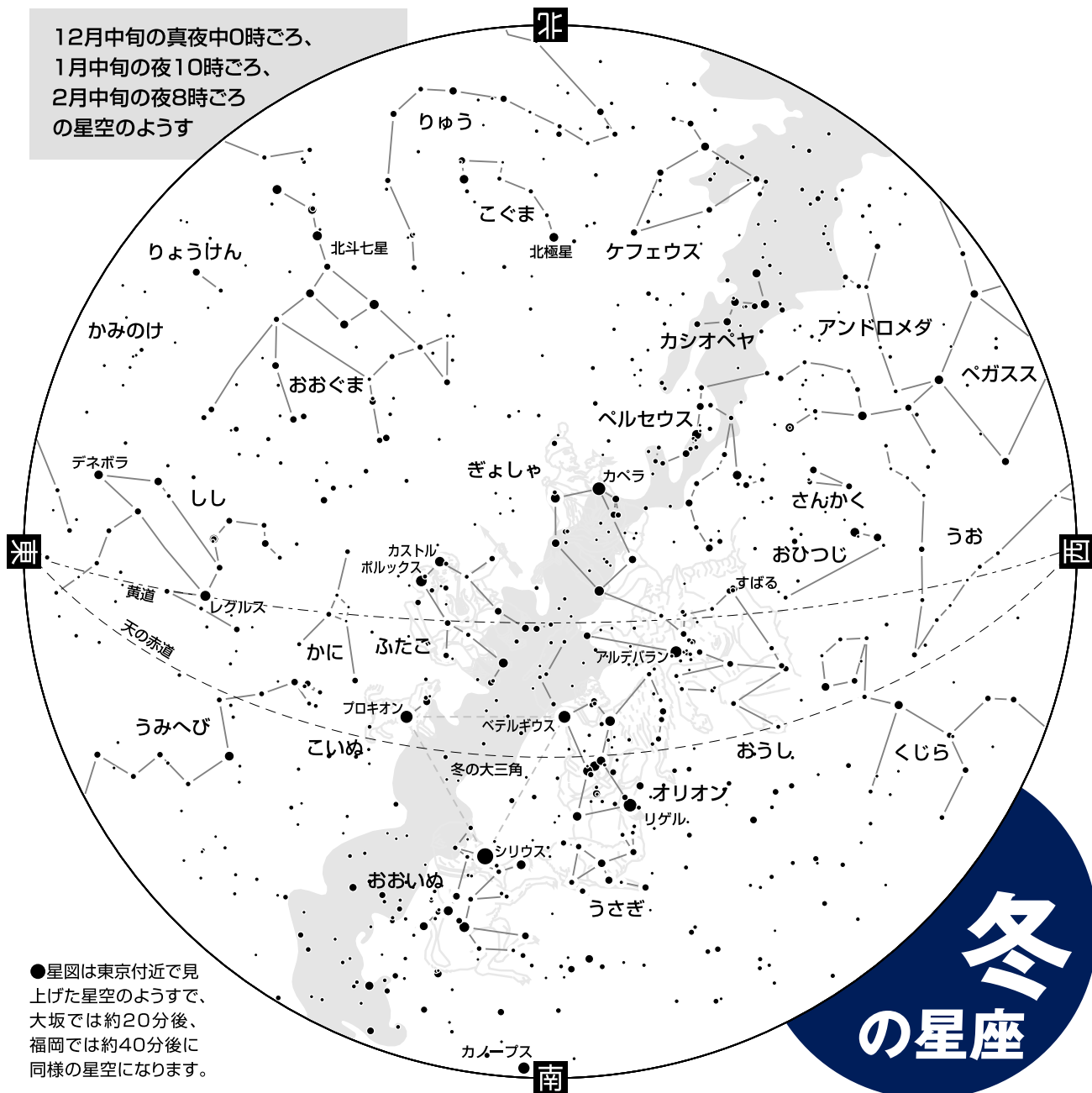

●星図は東京付近で見上げた星空のようすで、大坂では約20分後、福岡では約40分後に同様の星空になります。

冬の星座

こんなときには(グラニティ本体)

Q 星がはっきり見えない。(専用恒星原板での投影時)

A ★中央部の星にピントを合わせてみてください。

★急に部屋を暗くした場合は、暗さに目が慣れるまでお待ちください。(5分程度)

★本体の周囲に光をさえぎる障害物がないか確認してください。

★投影距離が長すぎたり短すぎないか確認してください。(約2mが最適です。)

★なるべく白い面に向けて投影してください。投影対象の天井や壁の色が白でない場合、星が見えにくくなります。

★なるべく壁と垂直になるように投影してください。投影面に対して斜めから投影した場合、画像が伸びたりピントが合わないことがあります。

Q 星空が回転しない。(専用恒星原板での投影時)

A ★日周運動スイッチがONになっているか確認してください。(恒星投影(光学)のみを楽しむ場合)

★専用恒星原板及び専用恒星原板トレイが正しくセットされているか確認してください。

Q 投影がはっきり見えない。(プロジェクター投影時)

A ★グラニティ専用アプリで明るさ、コントラストを確認、調整してください。初期設定は明るさ、コントラスト共に50です。

★なるべく壁と垂直になるように投影してください。投影面に対して斜めの角度で投影した場合、画像が伸びたりピントが合わない場合があります。

★投影距離が長すぎたり短すぎないか確認してください。(約2mが最適です。)

★なるべく白い面に向けて投影してください。投影対象の天井や壁の色が白でない場合、映像の色が分かりづらいことがあります。

★プロジェクターのピントが完全に合わない場合がありますが、これはレンズ特性、解像度によるもので、故障ではありません。

Q 投影が止まってしまった。(プロジェクター投影時)

A ★画面のフリーズや操作できない症状が出た場合には、一度グラニティ本体の電源をOFFにしてから再度ONにしてみてください。

★再生途中に再生が止まって初期画面が表示されることがあります。何らかの理由によりスマートフォンとグラニティ本体の接続が解除された可能性があります。コンテンツ再生ページ右上の『接続の仕方』に沿って、もう一度スマートフォンとグラニティを接続してください。

Q 本体の電源が突然OFFになった。

A ★タイマーの機能がONになっていないか確認してください。タイマーの設定時間になると、本体の電源がOFFになります。電源を入れ直す場合は、電源スイッチを一度OFFにし、再度ONにしてください。

★グラニティ専用アプリのリモコンから電源をOFFにしていないか確認してください。

※電源をOFFにした場合、本体の電源スイッチを一度OFFにし、再度ONにすることで、電源がONになります。

Q 本体の電源が切れない。

A ★電源スイッチをONにし、LED点滅中にOFFにしても電源は切れません。電源をOFFにしたいときはLEDが点灯に変わってからOFFにしてください。

Q 本体が作動しない。

A ★ACアダプターが本体及びコンセントにしっかり差し込まれているか確認してください。

★電源スイッチをOFFにし、ACアダプターをコンセントから抜いてください。約10秒後ACアダプターをコンセントに差し直し、電源をONにしてください。

Q 音が出ない、小さい。

A ★グラニティ専用アプリのリモコン画面で音量を確認してください。

こんなときには(グラニティ専用アプリ)

Q グラニティ専用アプリがインストールできない、起動しない。

- A ★お使いのスマートフォンの空き容量が十分にあるか確認してください。
★電波の届きやすいところ、Wi-Fi 環境の良い場所にて再度お試しください。
★お使いのスマートフォンがグラニティ専用アプリに対応しているかご確認ください。
詳細は <https://www.segatoys.co.jp/homestar-graniti/download/> をご確認ください。

Q 新規登録で先に進めない、確認メールが届かない、登録できない。

- A ★入力箇所の下にエラーが表示されていないかご確認ください。
★メールアドレスを間違えていないか、またメールの受信拒否設定をしていないか、迷惑メールフォルダに振り分けられていないかご確認ください。
★製品番号は正確に入力してください。半角で英数大文字 12 桁です。(製品番号は本体土台底面にあります。)

Q ログインできない。

- A ★入力箇所の下にエラーが表示されていないかご確認ください。
★パスワードを忘れた方は、同じ画面の下にある「パスワードを忘れた方はこちら」をタップし、指示に従ってパスワードの再設定を行ってください。
★製品番号は正確に入力してください。半角で英数大文字 12 桁です。(製品番号は本体土台底面にあります。)

Q スマートフォン、グラニティ本体、Wi-Fi ルーターの接続がうまくいかない。

- A ★スマートフォン、グラニティ本体、ご家庭の Wi-Fi ルーターの距離が離れていると、検出できない、接続できない可能性があります。
一度近い距離でお試してください。接続方法については、P5～6 をご参照ください。

Q 今まで見ていた作品が見られなくなった。

- A ★配信期間を過ぎた動画は、視聴ができなくなります。ご了承ください。

Q 音声、映像がでない。

- A ★グラニティ専用アプリで PROJECTOR、HOMESTAR が ON になっているか確認してください。
P8 下部をご参照ください。
★作品終了時には音声、映像が出なくなります。コンテンツ選択画面に戻ってください。

Q 映像は出るが、音が出ない。

- A ★音量がゼロまたは小さくなっていないか確認してください。
★コンテンツによっては音の小さいシーンや音の無いシーンもございます。

Q 再生中の映像が途切れる。

- A ★映像の投影は、インターネット回線速度、混雑状況、距離といった通信状況の影響を受け、場合によっては途切れ等が発生することがあります。グラニティ本体をなるべくご家庭の Wi-Fi ルーターの近くに置く、スマートフォンとグラニティ本体を近づけてみることをお試しください。
★アプリを複数起動していたり、バックグラウンドでアプリの更新、ダウンロードをしていると、投影が不安定になる場合がありますので、グラニティ以外のアプリを終了して再度お試しください。
★ご家庭のルーターで、ゲーム機や PC など複数の端末を同時に Wi-Fi 接続使用している場合、投影が不安定になる場合があります。グラニティ以外の機器の使用をなるべく控えて、再度お試しください。
★スマートフォンカバーをお使いの場合、一度外してのご使用をお試してください。

Q アプリでコンテンツ視聴するとチチチという音が聞こえる。

- A ★ハイブリット作品には、映像による光学投影コントロールのため、特殊な音信号を動画内に入れ込んでいます。チチチという音が聞こえるのは正常な動作になります。ご了承ください。
(グラニティで投影する場合にはチチチという音は聞こえません。)

こんなときには(グラニティ専用アプリ)

Q 投影時にグラニティが検出されない。

- A ★グラニティ本体をなるべくご家庭の Wi-Fi ルーターの近くに置いたり、スマートフォンとグラニティ本体を近づけてみることをお試しください。
- ★スマートフォンカバーをお使いの場合、一度外してのご使用をお試しください。
- ★検出に時間がかかる場合があります。30 秒以上待っても検出されない場合、アプリとグラニティ本体の再起動をお試しください。電源スイッチを OFF にし、AC アダプターをコンセントから抜いてください。約 10 秒後 AC アダプターをコンセントに挿し直し、電源を ON にしてください。

Q 誤って製品番号の登録を解除してしまった。

- A ★再度同じメールアドレスでログインし、製品番号を登録してください。

下記ヘルプガイドもご覧ください。

<https://www.segatoys.co.jp/homestar-granity/manual/helpguide/>

お問い合わせについて

この度は弊社製品をお買い上げ頂き誠にありがとうございます。品質管理には万全を期しておりますが、万一お気づきの点がありましたら下記お客様相談センターまでお問い合わせください。

弊社ではより良い商品をお客様にお届けするために、常に研究し、品質改良を行っております。そのため製品とパッケージなどの写真やイラストが異なる場合や同一製品の中にも多少異なる場合がございますのでご了承ください。

株式会社 セガトイズ

〒141-0033 東京都品川区西品川1-1-1

住友不動産大崎ガーデンタワー11F

セガトイズ ホームページ

<https://www.segatoys.co.jp/>

HOMESTAR ホームページ

<https://www.segatoys.co.jp/homestar/>

■商品に関するお問合せ先

(株)セガトイズ お客様相談センター
ナビダイヤル：0570-057-080
電話受付時間：月～金(除く祝日)
10:00～12:00 13:00～17:00

■故障・修理の際の発送先

(株)セガトイズ お客様サービスセンター
〒285-0802 千葉県佐倉市大作 1-3-4

※修理品を送られるお客様は、住所・氏名・電話番号・購入日・故障箇所を必ずメモにして同封してください。

セガトイズ HP FAQ はこちら

<https://www.segatoys.co.jp/support/>

■アプリに関するお問合せ先

メールアドレス：hs_granity@segatoys.co.jp